

کد کنترل

289

E

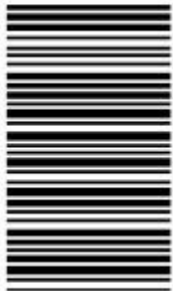

289E

نام:

نام خانوادگی:

محل امضا:



«اگر دانشگاه اصلاح شود مملکت اصلاح می شود.»

امام خمینی (ره)

صبح جمعه

۱۳۹۶/۱۲/۴

دفترچه شماره (۱)

جمهوری اسلامی ایران
وزارت علوم، تحقیقات و فناوری
سازمان سنجش آموزش کشور

آزمون ورودی دوره دکتری (نیمه متمرکز) - سال ۱۳۹۷

رشته مهندسی برق - قدرت (کد ۲۳۰۴)

مدت پاسخگویی: ۱۵۰ دقیقه

تعداد سؤال: ۴۵

عنوان مواد امتحانی، تعداد و شماره سؤالات

ردیف	مواد امتحانی	تعداد سؤال	از شماره	تا شماره
۱	مجموعه دروس تخصصی: ریاضیات مهندسی - مدارهای الکتریکی ۱ و ۲ - تحلیل سیستم‌های انرژی الکتریکی - ماشین‌های الکتریکی ۲	۴۵	۱	۴۵

استفاده از ماشین حساب مجاز نیست.

این آزمون نمره منفی دارد.

حق چاپ، تکثیر و انتشار سؤالات به هر روش (الکترونیکی و...) پس از برگزاری آزمون، برای تمامی اشخاص حقیقی و حقوقی تنها با مجوز این سازمان مجاز می‌باشد و با متخلفین برابر مقررات رفتار می‌شود.

* داوطلب گرامی، عدم درج مشخصات و امضا در مندرجات جدول ذیل، به منزله عدم حضور شما در جلسه آزمون است.

اینجانب با شماره داوطلبی در جلسه این آزمون شرکت می‌نمایم.

امضا:

۱- تابع متناوب f در یک دوره تناوب به صورت $f(x) = \begin{cases} x, & 0 \leq x \leq a \\ 2a - x, & a < x < 2a \end{cases}$ ، تعریف شده است. سری فوریه

مثلثاتی این تابع کدام است؟

$$\frac{a}{2} - \sum_{n=1}^{\infty} \frac{2a}{n^2 \pi^2} \cos \frac{n\pi x}{a} + \sum_{n=1}^{\infty} \frac{2a}{n\pi} \sin \frac{n\pi x}{a} \quad (1)$$

$$\frac{a}{2} + \sum_{n=1}^{\infty} \left[\frac{2a}{n^2 \pi^2} \cos \frac{n\pi x}{a} + \frac{2a}{n\pi} \sin \frac{n\pi x}{a} \right] \quad (2)$$

$$\frac{a}{2} - \sum_{n=1}^{\infty} \frac{2a}{\pi^2 (2n-1)^2} \cos \frac{(2n-1)\pi x}{a} \quad (3)$$

$$\frac{a}{2} - \sum_{n=1}^{\infty} \frac{2a}{n^2 \pi^2} \cos \frac{n\pi x}{a} \quad (4)$$

۲- به ازای کدام مجموعه مقادیر از α جواب معادله زیر، شکل نوسانی خواهد داشت؟

$$\begin{cases} u_{tt} - u_{xx} + \alpha u_t + u = 0 & 0 < x < 1, t > 0 \\ u(0, t) = u(1, t) = 0 & \forall t > 0 \\ u(x, 0) = f(x) & u_t(x, 0) = g(x); 0 < x < 1 \end{cases}$$

$$[-\sqrt{1+\pi^2}, \sqrt{1+\pi^2}] \quad (1)$$

$$[-2\sqrt{1+\pi^2}, 2\sqrt{1+\pi^2}] \quad (2)$$

$$(-\infty, 4 + 4\pi^2) \quad (3)$$

$$(-\infty, 2 + 2\pi^2) \quad (4)$$

۳- با جایگزینی $u(x, y) = w(x, y)e^{-(bx+ay)}$ ، معادله دیفرانسیل با مشتقات جزئی مرتبه دوم

$$u_{xy} + au_x + bu_y + cu = 0 \text{، به کدام صورت در می آید؟}$$

$$e^{-(bx+ay)} w_{xy} + (c - ab)w = 0 \quad (1)$$

$$w_{xy} + (c - ab)e^{-(bx+ay)} w = 0 \quad (2)$$

$$w_{xy} + (c + ab)w = 0 \quad (3)$$

$$w_{xy} + (c - ab)w = 0 \quad (4)$$

۴- برای پاسخ مسئله $\left\{ \begin{array}{l} u_{tt} - u_{xx} = 0 \quad 0 < x < \frac{\pi}{2}, t > 0 \\ u(x, 0) = \sin x, u_t(x, 0) = \cos x \\ u_x(0, t) = 0, u(\frac{\pi}{2}, t) = 0 \end{array} \right.$ حاصل عبارت $u(\frac{\pi}{4}, \frac{\pi}{4})$ ، کدام است؟

$$\sqrt{2} \quad (1)$$

$$\sqrt{2} + 1 \quad (2)$$

$$2\sqrt{2} \quad (3)$$

$$\frac{\sqrt{2}}{2} \quad (4)$$

۵- در میله‌ای به طول $L = \pi$ ، معادله حرارت با شرایط زیر داده شده است. دمای u در زمان $t = 1$ و مکان $x = \frac{L}{4}$ ،

کدام است؟

$$\left\{ \begin{array}{l} u_t = u_{xx} \\ u(0, t) = u(L, t) = 0 \\ u(x, 0) = \sin\left(\frac{2\pi}{L}x\right) \end{array} \right.$$

$$e^{-1} \quad (1)$$

$$\frac{\sqrt{2}}{2} e^{-1} \quad (2)$$

$$\frac{\sqrt{2}}{2} e^{-2} \quad (3)$$

$$e^{-1} \quad (4)$$

۶- می‌دانیم $f(z)$ یک تابع تام و $\operatorname{Re}[f(z)] = u(x, y) = \alpha_1 x^2 + \alpha_2 x^2 y + \alpha_3 xy^2 + \alpha_4 y^3 + \beta_1 x + \beta_2 y$ است.

در این صورت روابط بین ضرایب α_k و β_k در حالت کلی کدام است؟

(۱) $\alpha_3 = -3\alpha_4$ ، $\alpha_2 = -3\alpha_1$ ، β_2, β_1 دلخواه

(۲) α_4 ، α_1 صفر و بقیه ضرایب دلخواه

(۳) α_2 ، α_3 صفر و بقیه ضرایب دلخواه

(۴) α_k ها صفر، β_2, β_1 دلخواه

۷- مکان هندسی نقاطی از صفحه مختلط که در رابطه $|\frac{z-1+i}{2z-3i}| = \frac{1}{2}$ صدق می‌کنند، کدام است؟

(۱) بیضی (۲) خط مستقیم (۳) دایره (۴) هذلولی

۸- حاصل انتگرال زیر روی مسیر بسته C (دایره به مرکز مبدأ و شعاع واحد)، کدام است؟

$$I = \oint_C \operatorname{Re}\{z\} + i \operatorname{Im}\{z^2\} dz$$

(۱) π

(۲) $i\pi$

(۳) $i\frac{\pi}{2}$

(۴) $\frac{\pi}{2}$

۹- اگر C مرز $|z|=3$ در جهت مثلثاتی باشد، آنگاه مقدار انتگرال $\oint_C \frac{dz}{z^2 \sin z}$ ، کدام است؟

(۱) πi

(۲) $2\pi i$

(۳) $\frac{\pi i}{2}$

(۴) $\frac{\pi i}{3}$

۱۰- مقدار مانده تابع مختلط $f(z) = \frac{1}{\sin^2(z)} + \frac{1}{1-\cos(z)}$ در نقطه $z=0$ ، کدام است؟

(۱) صفر

(۲) $\frac{1}{2}$

(۳) $\frac{1}{6}$

(۴) ۱

۱۱- اعمال کدام ورودی $i_s(t)$ به مدار زیر، فقط فرکانس‌های طبیعی مدار را در خروجی ظاهر می‌کند؟

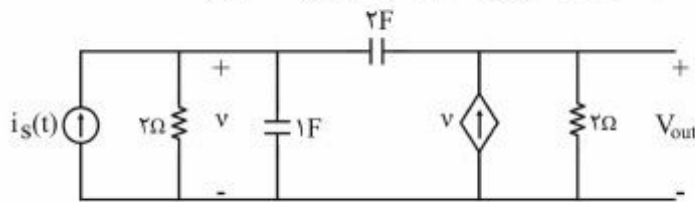

$$e^{-\omega/25t} u(t) \quad (1)$$

$$e^{-\omega/5t} u(t) \quad (2)$$

$$e^{-t} u(t) \quad (3)$$

$$e^{-2t} u(t) \quad (4)$$

۱۲- در مدار زیر، منبع جریان ورودی، $i_s = 2\delta(t)$ ، و شرایط اولیه صفر است. کدام گزینه برای معادله ولتاژ خازن ۲ فارادی $v(t)$ صحیح است؟

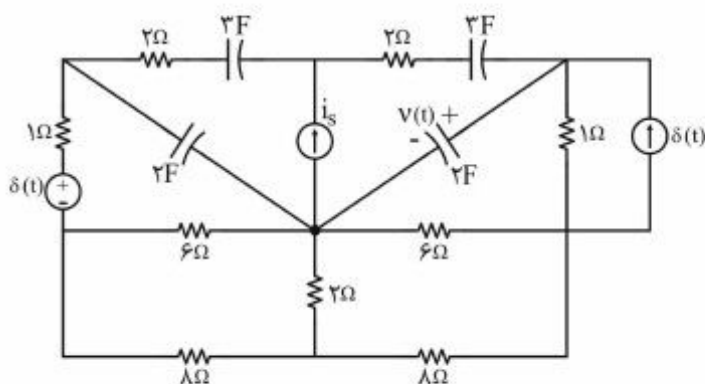

$$\frac{3}{5} e^{-\frac{t}{10}} u(t) \quad (1)$$

$$-\frac{3}{5} e^{-\frac{t}{10}} u(t) \quad (2)$$

$$\frac{4}{5} e^{-\frac{t}{5}} u(t) \quad (3)$$

$$-\frac{4}{5} e^{-\frac{t}{5}} u(t) \quad (4)$$

۱۳- برای اندازه‌گیری اندوکتانس متقابل M در آزمایشگاه، اندازه‌گیری‌های ولتاژ به صورت زیر انجام شده است. مقدار M برابر کدام است؟

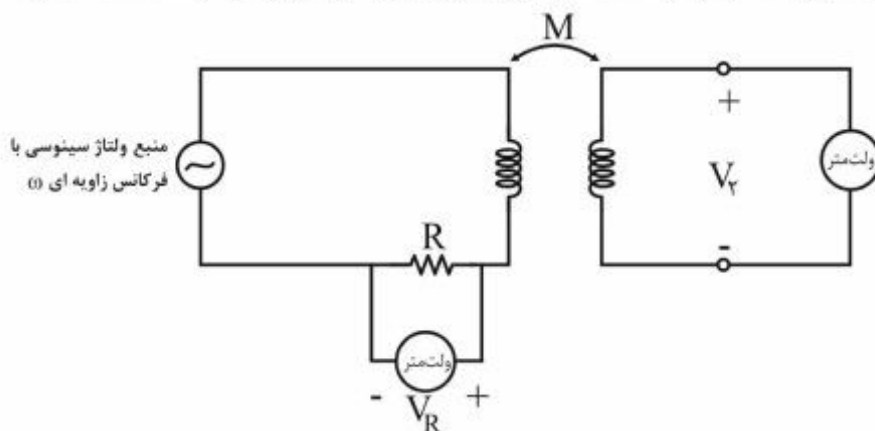

$$\frac{R}{2\omega} \left| \frac{V_r}{V_R} \right| \quad (1)$$

$$\frac{2R}{\omega} \left| \frac{V_r}{V_R} \right| \quad (2)$$

$$\frac{R}{\omega} \left| \frac{V_r}{V_R} \right| \quad (3)$$

$$\frac{R}{\omega} \left| \frac{V_R}{V_r} \right| \quad (4)$$

۱۴- برای اندازه‌گیری ضریب تزویج k یک جفت سلف تزویجی از مدار زیر استفاده شده است. اندازه اندوکتانس دیده شده از دو سر A و B ، در حالتی که کلید باز است برابر L_{oc} و در حالتی که کلید بسته است، برابر L_{sc} اندازه‌گیری شده است. مقدار ضریب تزویج k ، کدام است؟

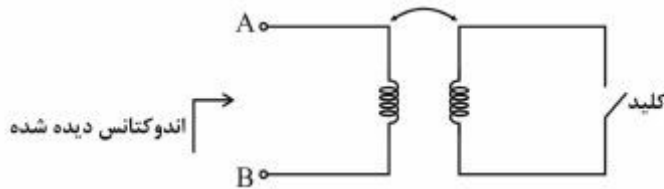

$$(1) \sqrt{1 - \frac{L_{oc}}{L_{sc}}}$$

$$(2) 1 - \frac{L_{oc}}{L_{sc}}$$

$$(3) 1 - \frac{L_{sc}}{L_{oc}}$$

$$(4) \sqrt{1 - \frac{L_{sc}}{L_{oc}}}$$

۱۵- در مدار زیر، مقدار اندوکتانس سلف L قابل تنظیم چقدر باشد تا در حالت دائمی سینوسی جریان i_g با ولتاژ v_g هم‌فاز باشد؟ در همین حالت دامنه $|i_g|$ چقدر است؟

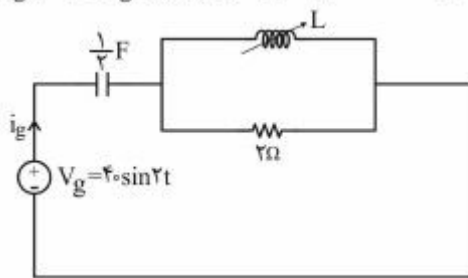

$$(1) 2 \text{ A}, 2 \text{ H}$$

$$(2) 4 \text{ A}, 2 \text{ H}$$

$$(3) 4 \text{ A}, 1 \text{ H}$$

$$(4) 2 \text{ A}, 1 \text{ H}$$

۱۶- در شکل زیر، اگر مقادیر همه سلفها و مقاومتها دوبرابر شوند و منابع نابسته ثابت باشند، مقادیر α و β را چگونه تغییر دهیم تا ولتاژ شاخه‌های شبکه، بدون تغییر باقی بماند و جریان شاخه‌ها نصف شود؟

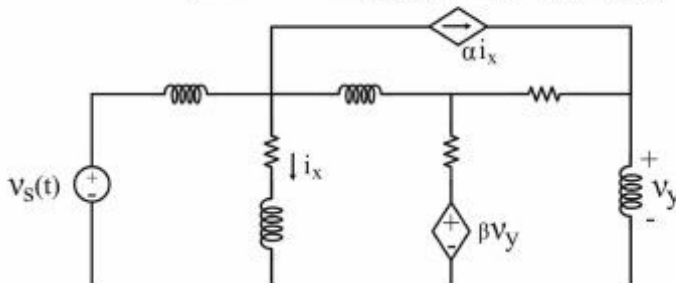

(1) α ثابت و β دوبرابر شود.

(2) α دوبرابر و β ثابت باشد.

(3) α و β هر دو دوبرابر شوند.

(4) α و β ثابت بمانند.

۱۷- در مدار زیر، دیود D ایدئال و کلید در وضعیت OA می‌باشد. با شرایط اولیه صفر اگر کلید به مدت ۲ ثانیه در وضعیت OB قرار گیرد و سپس به وضعیت قبلی برگردد، پس از چند ثانیه (بعد از قرار گرفتن مجدد کلید در وضعیت OA) انرژی‌های ذخیره شده در سلف و خازن یکسان خواهد بود؟

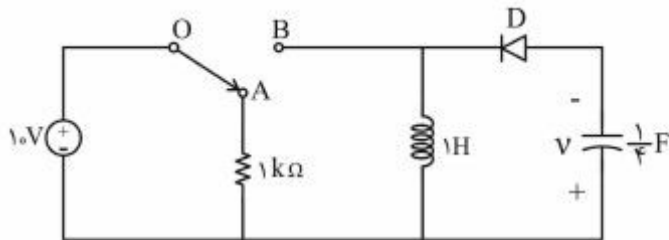

- (۱) $\frac{\pi}{8}$
 (۲) $\frac{\pi}{4}$
 (۳) $\frac{3\pi}{4}$
 (۴) $\frac{\pi}{2}$

۱۸- در مدار زیر مقاومت غیرخطی R با مشخصه $V_R = 6i_R^2 - \frac{2}{3}i_R$ توصیف می‌شود. با فرض این که تقویت‌کننده عملیاتی ایدئال باشد، جریان i_x چند آمپر است؟

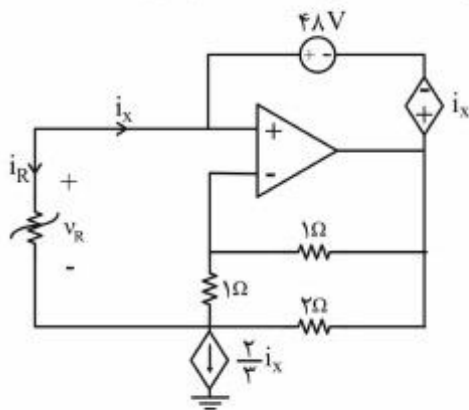

- (۱) -۴
 (۲) -۲
 (۳) ۰
 (۴) $\frac{2}{18}$

۱۹- خازن $C = 0.5 \text{ F}$ را به‌طور موازی با یک مقاومت ۱ اهم و یک مقاومت غیرخطی با مشخصه زیر متصل کرده‌ایم. ولتاژ اولیه خازن $V_c(0^-) = 5 \text{ V}$ است. زمان لازم برای رسیدن ولتاژ خازن به ۳V کدام است؟

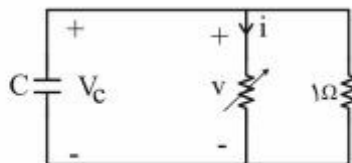
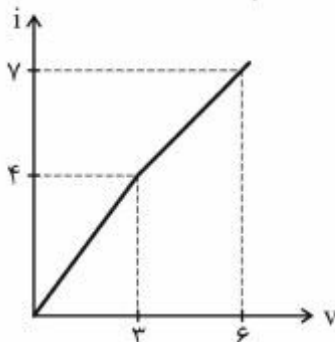

- (۱) $\frac{1}{4} \ln\left(\frac{9}{7}\right)$
 (۲) $\frac{1}{4} \ln\left(\frac{11}{7}\right)$
 (۳) $\frac{1}{4}$
 (۴) $\frac{1}{4} \ln\left(\frac{13}{11}\right)$

۲۰- اگر $V_1(0^+) = 5V$ و $V_2(0^+) = -5V$ باشد، جریان i در مدار زیر برای $t > 0$ کدام است؟

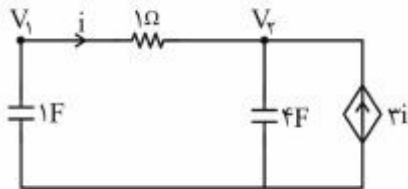

(۱) $10e^{-5t}$

(۲) $10e^{-0.8t}$

(۳) $10e^{-2t}$

(۴) ۰

۲۱- اگر $v(t) = \frac{3}{2} \cos 6t$ باشد، توان متوسط مصرف شده در یک دوره تناوب در مقاومت غیرخطی $v-i$ ، چند وات است؟

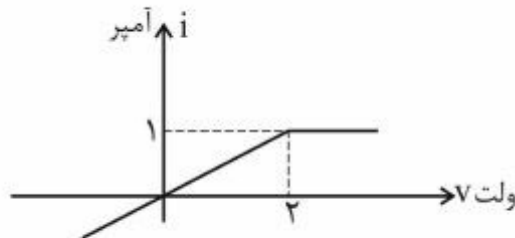
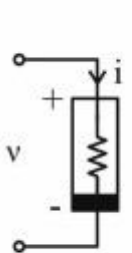

(۱) صفر

(۲) $\frac{1}{4}$

(۳) $\frac{9}{16}$

(۴) ۱

۲۲- در مدار زیر، دوقطبی N یک مدار RLC است. هرگاه $i_s(t) = e^{-2t}u(t)$ باشد، ولتاژ حالت صفر، $v(t) = (e^{-t} - e^{-2t})u(t)$ به دست می آید. ولتاژ حالت صفر $v(t)$ برای $0 < t < 2$ به ورودی $i_s(t)$ در شکل ب

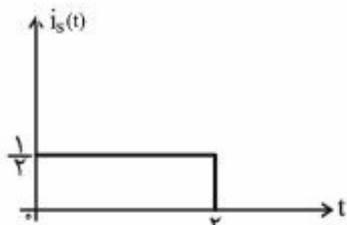

شکل (ب)

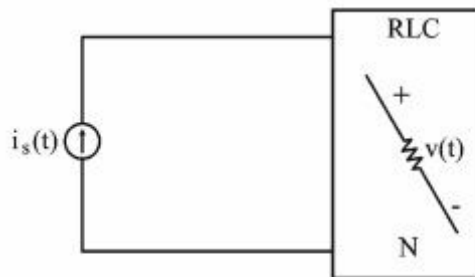

شکل (الف)

(۱) $\frac{1}{2} - \frac{1}{2}e^{-t}$

(۲) $1 - \frac{1}{2}e^{-t}$

(۳) $e^{-t} - e^{-2t}$

(۴) $\frac{1}{2} - \frac{1}{2}e^{-2t}$

۲۳- در مدار زیر شرایط اولیه به صورت $v_1(0^-) = 2V$ ، $v_2(0^-) = 4V$ و $i(0^-) = 2A$ است. $i_1(0^+)$ چند آمپر است؟

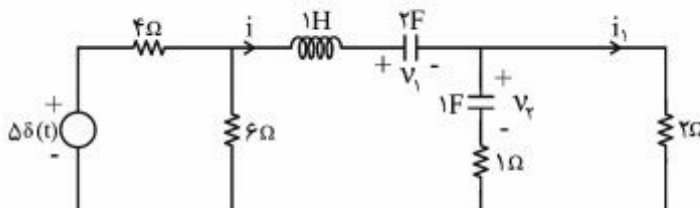

(۱) ۳

(۲) ۲

(۳) ۴

(۴) ۶

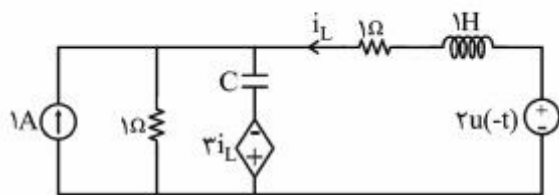

۲۴- در مدار زیر، مقدار $\frac{d^2 i_L}{dt^2}(0^+)$ ، کدام است؟

- (۱) +۴
- (۲) +۳
- (۳) -۳
- (۴) -۴

۲۵- در مدار (الف) جریان حالت صفر $i = (2e^{-t} - 3e^{-2t} + 1)u(t)$ را داریم. در مدار (ب) $v_o(t)$ در حالت صفر کدام است؟

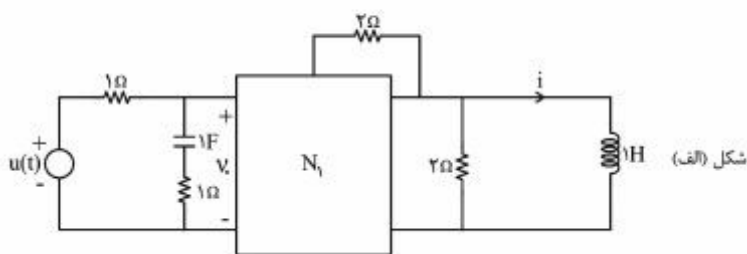

- (۱) $(-2e^{-t} + 12te^{-2t})u(t)$
- (۲) $(2e^{-t} - 3e^{-2t})u(t)$
- (۳) $(2te^{-t} - 3e^{-2t})u(t)$
- (۴) $(-2e^{-t} + 12e^{-2t})u(t)$

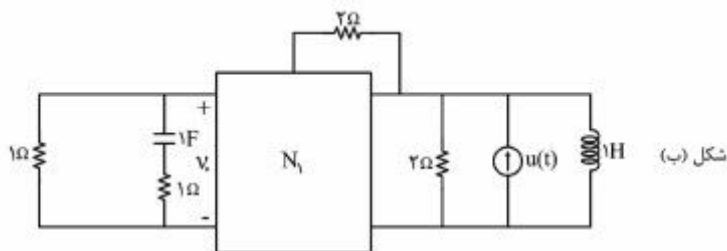

۲۶- با توجه به شبکه قدرت زیر، در کدام گزینه هیچ یک از عبارات، جزء درایه‌های ماتریس ژاکوبین پخش بار نیستند؟

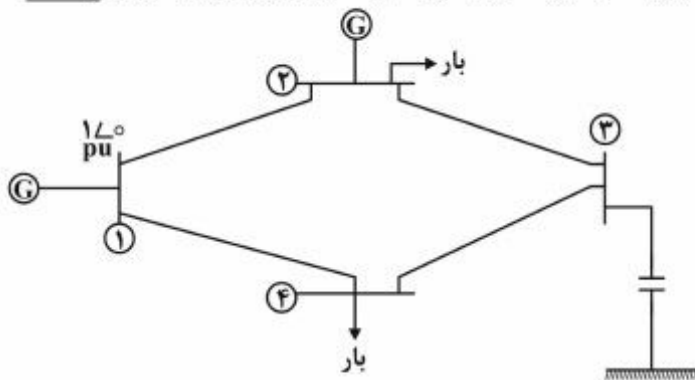

- (۱) $\frac{\partial P_r}{\partial V_r}, \frac{\partial Q_1}{\partial V_1}$
- (۲) $\frac{\partial Q_r}{\partial V_r}, \frac{\partial P_1}{\partial \delta_1}$
- (۳) $\frac{\partial Q_r}{\partial V_r}, \frac{\partial P_1}{\partial \delta_r}$
- (۴) $\frac{\partial Q_r}{\partial \delta_r}, \frac{\partial Q_r}{\partial V_r}$

۲۷- یک خط انتقال هوایی سه‌فاز به طول ۳۰۰ کیلومتر مفروض است. اگر فاصله هادی‌های گروهی (bundle) خط را افزایش دهیم، جریان بی‌باری در ابتدای خط و تنظیم ولتاژ انتهای خط (از بی باری تا بار کامل) چگونه تغییر می‌کنند؟ خط بدون تلف فرض شده و ولتاژ ابتدای خط ثابت است.

- (۱) جریان بی‌باری زیاد و تنظیم ولتاژ کم می‌شود.
- (۲) جریان بی‌باری کم و تنظیم ولتاژ زیاد می‌شود.
- (۳) هر دو افزایش می‌یابند.
- (۴) هر دو کاهش می‌یابند.

۲۸- اگر در شبکه زیر در نقطه F اتصال کوتاه تک‌فاز به زمین رخ دهد، مقدار جریان اتصال کوتاه چند پریونیت خواهد بود؟ ($S_b = 100 \text{ MVA}$)

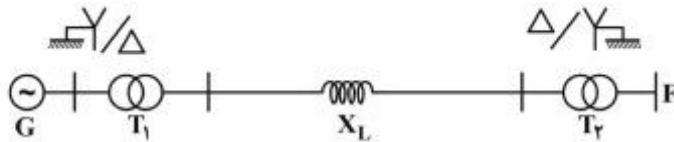

			(۱) ۰٫۹۱
			(۲) ۱٫۶۷
			(۳) ۱٫۸۸
$G \begin{cases} 100 \text{ MVA} \\ 20 \text{ kV} \\ X_1 = X_r = X_o = 0.1 \text{ pu} \end{cases}$	$T_1, T_2 \begin{cases} 100 \text{ MVA} \\ 20/132 \text{ kV} \\ X_1 = X_r = X_o = 0.1 \text{ pu} \end{cases}$	$\begin{cases} X_{L1} = X_{Lr} = 0.2 \text{ pu} \\ X_{Lo} = 0.5 \text{ pu} \end{cases}$	(۴) ۲٫۷۳

۲۹- در مسیر یک خط انتقال بدون تلفات با امپدانس سری $z = j120$ مطابق شکل زیر، یک خازن موازی با ادمیتانس

$\frac{j}{240}$ نصب شده است. با چشم‌پوشی از خازن خط، توان حقیقی انتقالی در این حالت چقدر است؟

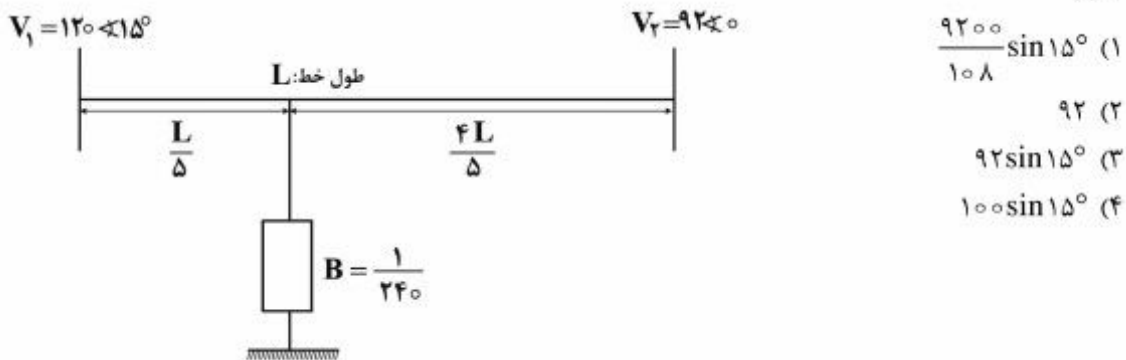

			(۱) $\frac{9200}{108} \sin 15^\circ$
			(۲) ۹۲
			(۳) $92 \sin 15^\circ$
			(۴) $100 \sin 15^\circ$

۳۰- در شکل زیر با استفاده از پخش بار به روش نیوتن رافسن جدا شده سریع، مقدار $\frac{\partial P_1}{\partial \delta_2} + \frac{\partial P_2}{\partial \delta_1}$ کدام است؟

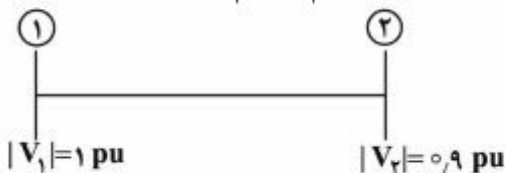

			(۱) صفر
			(۲) $0.225 \sin 75^\circ$
			(۳) $-0.45 \sin 75^\circ$
			(۴) $0.45 \sin 75^\circ$

در ماتریس Y_{bus} این شبکه:

$$Y_{12} = 0.25 \angle -75^\circ$$

۳۱- خط انتقال تک‌فازی به صورت زیر مفروض است. فاصله میان دسته‌های هادی‌های رفت و برگشت nR و فاصله داخلی هادی‌های رفت و فاصله داخلی هادی‌های برگشت R است. اندوکتانس واحد طول این خط تک‌فاز، کدام است؟



$$r = \frac{1}{\sqrt{e^r}}$$

$$(1) \quad 2 \times 10^{-7} [1 + \ln(nR) + \ln(1 + n^2)]$$

$$(2) \quad 10^{-7} [2 + 2 \ln(nR) + \ln(1 + n^2)]$$

$$(3) \quad 10^{-7} [2 \ln(nR) + \ln(1 + n^2)]$$

$$(4) \quad 10^{-7} [1 + \ln(nR) + \frac{1}{2} \ln(1 + n^2)]$$

۳۲- در یک خط انتقال 50 Hz و 300 km بدون تلفات، جریان خط در فاصله x کیلومتر از انتهای خط با تابع

$$I(x) = I_1 e^{j10^{-3}x} + I_2 e^{-j10^{-3}x}$$

بیان می‌شود. اگر راکتانس واحد طول این خط $0.4 \frac{\Omega}{\text{km}}$ باشد، امپدانس باری که می‌توان در انتهای این خط قرارداد تا پروفیل ولتاژ در طول خط ثابت و ضریب توان خط همه جا برابر واحد باشد، چند اهم است؟

$$(1) \quad \frac{400}{\pi}$$

$$(2) \quad \frac{4}{\pi} \times 10^2$$

$$(3) \quad 400$$

$$(4) \quad 0.4$$

۳۳- در شبکه سه‌فاز زیر، چنانچه ولتاژ بار در خروجی ترانسفورمر T_2 برابر 400 V_{ll} باشد، ولتاژ پایانه ژنراتور بر پایه

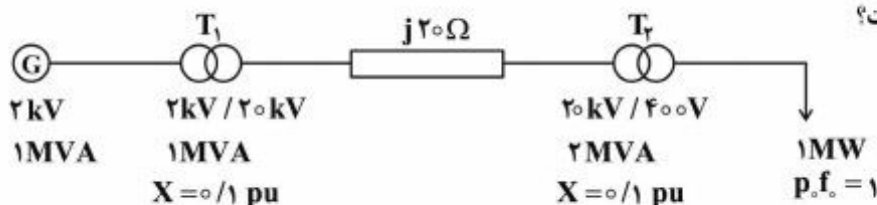

ولتاژ نامی، چند pu است؟

$$(1) \quad |1 + j0.25|$$

$$(2) \quad |1 + j0.2|$$

$$(3) \quad |1 + j0.4|$$

$$(4) \quad |1 + j0.35|$$

۳۴- امپدانس سری یک خط انتقال بدون تلفات $z = j0.4 \text{ pu}$ و ادمیتانس موازی آن $y = j0.6 \text{ pu}$ است. برای جلوگیری از اضافه ولتاژ بی‌باری خط، در هر یک از دو انتهای آن یک راکتور موازی با راکتانس 5 pu نصب کرده‌ایم. وقتی ولتاژ ابتدای خط برابر مقدار نامی باشد، ولتاژ بی‌باری انتهای خط چند pu است؟

(۱) 1.04

(۲) 1.02

(۳) 0.98

(۴) 0.96

۳۵- اگر اندوکتانس خودی هر فاز و اندوکتانس متقابل بین دو فاز در یک خط انتقال سه‌فاز متقارن به ترتیب برابر L_s و L_m باشد، اندوکتانس‌های مدار معادل توالی مثبت و توالی منفی خط به ترتیب برابر کدام است؟

(۱) $L_s + 2L_m, L_s - L_m$

(۲) $L_s - L_m, L_s + L_m$

(۳) $L_s - L_m, L_s - L_m$

(۴) $L_s + L_m, L_s - L_m$

۳۶- سیم‌پیچی روتور یک موتور القایی سه فاز با روتور سیم‌پیچی شده دارای امپدانس $R'_r + jX'_r$ از طرف استاتور است. اگر روتور مجدداً سیم‌پیچی شود به طوری که تعداد دور سیم‌پیچی جدید ۲ برابر و سطح مقطع سیم‌های آن $\frac{1}{4}$ برابر حالت قبلی شود، مقدار جدید امپدانس کدام است؟ طول متوسط هر دور ثابت می‌ماند.

(۱) $2R'_r + j4X'_r$

(۲) $4R'_r + j4X'_r$

(۳) $2R'_r + j2X'_r$

(۴) $4R'_r + j2X'_r$

۳۷- توان ورودی به یک ترانسفورماتور تک‌فاز در حالت مدار باز و زیر ولتاژ نامی 200 وات و بازده آن در 80 درصد بار نامی و ضریب توان 0.6 حداکثر و برابر 96% است. kVA نامی ترانسفورماتور و تلفات آن در بار نامی چقدر است؟

(۱) $512.5 \text{ W}, 12 \text{ kVA}$

(۲) $755.5 \text{ W}, 12 \text{ kVA}$

(۳) $512.5 \text{ W}, 20 \text{ kVA}$

(۴) $755.5 \text{ W}, 20 \text{ kVA}$

۳۸- دو موتور القایی روتور قفسه‌ای سه فاز مشابه به صورت مکانیکی به هم کوپله شده و سیم‌پیچی‌های استاتورهای آنها به صورت نشان داده شده در شکل متصل شده‌اند. اگر هر دو کلید S_1 و S_2 وصل شوند، چه حالتی پیش می‌آید؟

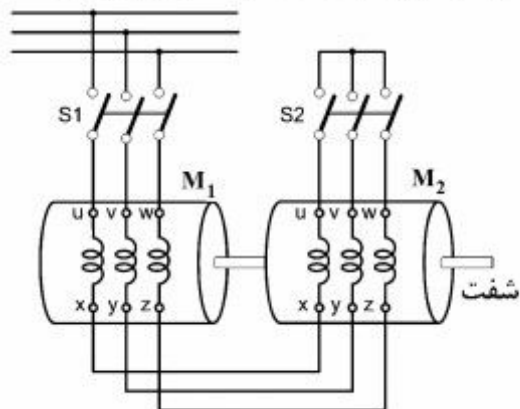

- (۱) هر دو ماشین به صورت موتور کار می‌کنند و جهت چرخش را موتور M_1 مشخص می‌کند.
- (۲) هر دو ماشین به صورت موتور کار می‌کنند و جهت چرخش را موتور M_2 مشخص می‌کند.
- (۳) در حالت کلی، یکی از ماشین‌ها به صورت موتور می‌چرخد و دیگری به صورت ژنراتور کار می‌کند.
- (۴) هر دو موتور به علت اختلاف جهت چرخش میدان‌های تولیدی قفل می‌شوند.

۳۹- کدام روش کنترل دور موتور القایی سه فاز، در بی‌باری کاربرد ندارد؟

- (۱) کنترل ولتاژ استاتور به تنهایی
- (۲) کنترل هم‌زمان ولتاژ و فرکانس
- (۳) کنترل فرکانس به تنهایی
- (۴) تغییر تعداد قطب‌های استاتور

۴۰- در یک موتور القایی سه فاز تحت ولتاژ و فرکانس نامی نسبت گشتاور الکترومغناطیسی در حالت راه‌اندازی به گشتاور الکترومغناطیسی بار کامل $\frac{1}{3}$ است. جریان روتور در حالت راه‌اندازی سه برابر جریان روتور در بار کامل است. مقدار لغزش بار کامل، کدام است؟

- (۱) $\frac{1}{40}$
- (۲) $\frac{1}{30}$
- (۳) $\frac{1}{20}$
- (۴) $\frac{1}{10}$

۴۱- در یک موتور القایی سه فاز ۴ قطب، 50 Hz ، گشتاور الکترومغناطیسی در بار کامل 100 Nm و تلفات مسی روتور در بار کامل 150 W است. سرعت موتور در بار کامل چند دور بر دقیقه است؟

- (۱) ۹۵۵
- (۲) ۱۴۵۵
- (۳) ۱۴۹۵
- (۴) ۱۴۸۵

۴۲- یک موتور القایی سه فاز ۵۰ هرتز که با سرعت ۹۷۰ rpm می چرخد، ۵ kW توان از شبکه جذب می کند. تلفات مس استاتور و گردشی در این شرایط به ترتیب ۱۰۰ W و ۱۵۰ W است. بازده این موتور چند درصد است؟

(۱) ۹۲

(۲) ۹۴

(۳) ۹۵

(۴) ۹۷

۴۳- یک ترانسفورماتور از یک منبع ولتاژ سینوسی ایدئال تغذیه می شود. با مورق کردن هسته این ترانسفورماتور:

(۱) تلفات فوکو به صورت مجذوری و تلفات هیستریزیس به صورت خطی با ضخامت ورقه ها، کاهش می یابد.

(۲) تلفات هیستریزیس کاهش می یابد ولی تلفات فوکو تغییر محسوسی نمی کند.

(۳) تلفات فوکو کاهش می یابد ولی تلفات هیستریزیس تغییر محسوسی نمی کند.

(۴) هر دو مؤلفه تلفات به یک نسبت کاهش می یابد.

۴۴- نتیجه آزمایش های اتصال کوتاه و بی باری روی یک ترانسفورماتور تک فاز ۱۰۰ kVA، ۲۰۰۰ V / ۴۰۰ به شرح زیر است:

آزمایش بی باری: توان ۲۰۰۰ W ، ولتاژ = ولتاژ نامی در سمت فشار ضعیف

آزمایش اتصال کوتاه: توان ۷۵۰ W ، جریان = ۲۵ A در سمت فشار قوی

بازده این ترانسفورماتور در بار نامی و ضریب قدرت ۰/۹۵، چند درصد است؟

(۱) ۹۷

(۲) ۹۶

(۳) ۹۵

(۴) ۹۴

۴۵- یک ترانسفورماتور تک فاز در حالت بی باری با ولتاژ V_S و فرکانس f تغذیه می شود و جریان ورودی I_0 و توان

ورودی آن P_0 می شود. اگر هر سه بعد طولی هسته $\sqrt{2}$ برابر و سیم پیچی آن از یک منبع $2V_S$ و با همان

فرکانس تغذیه شود، مقادیر جریان و توان ورودی آن چقدر می شود؟ تعداد دورهای سیم پیچی و جنس هسته ثابت

می ماند.

$$\sqrt{2}P_0 \text{ و } \frac{I_0}{\sqrt{2}} \quad (۲)$$

$$2\sqrt{2}P_0 \text{ و } \frac{I_0}{\sqrt{2}} \quad (۱)$$

$$2\sqrt{2}P_0 \text{ و } \sqrt{2}I_0 \quad (۴)$$

$$\sqrt{2}P_0 \text{ و } \sqrt{2}I_0 \quad (۳)$$



دوره های آموزشی کنکور ارشد و دکتری برق به روش مالتی مدیا

❖ با مشاهده این فیلم های آموزشی میتوانید بر روی نکات و مباحث مهم دروس مسلط شوید و همچنین مدرس هر درس تا زمان کنکور ارشد و دکتری بعنوان پشتیبان پاسخگوی سوالات و مشکلات شما در درس مربوطه خواهد بود.

✓ این دوره ها توسط اساتید و رتبه های برتر کنکور ارشد و دکتری با همکاری سایت برق ارشد ارائه شده است.

• مزایای این دوره ها نسبت به دوره های حضوری چیست؟

- 1) تمرکز روی آموزش به سبک رتبه های برتر و بازدهی بیشتر
- 2) عدم رفت و آمد و صرفه جویی در زمان
- 3) پشتیبانی واقعی و رفع اشکال مدرس تا روز کنکور
- 4) مطرح کردن سوالات و مشکلات هر درس از طریق ایمیل و گروه تلگرام اختصاصی مدرس
- 5) ارتباط داوطلب با سایر داوطلبان در هر دوره از طریق گروه های تلگرام
- 6) هزینه بسیار پایین در جهت حمایت داوطلبان
- 7) مشاوره تخصصی رایگان با رتبه های برتر کنکور ارشد و دکتری
- 8) استفاده چند باره و بدون محدودیت از مالتی مدیا

...و

جهت توضیحات بیشتر و سفارش به لینک زیر مراجعه نمایید:

<http://www.BarghArshad.ir/Shop>

